

クリスマスツリー 上級編 白黒版 シートA

キリトリ線 —————
谷折り線 - - - - -
山折り線 - - - - -

出力用紙は比較的厚いものをお勧め
します。

部品をきりぬく時は、やぶらないよ
うに注意してください。

おり線に、あらかじめくせをつけて
おくと組み立てやすくなります。

さしこみ部分をセロテープで補強する
とじょうぶに仕上がります。

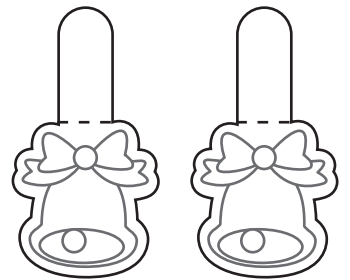
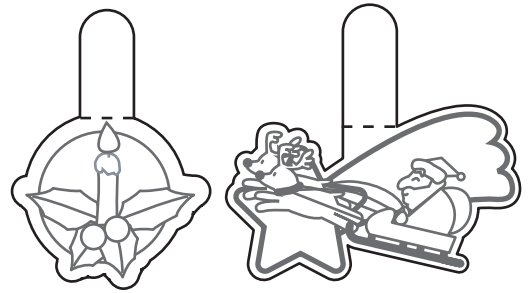
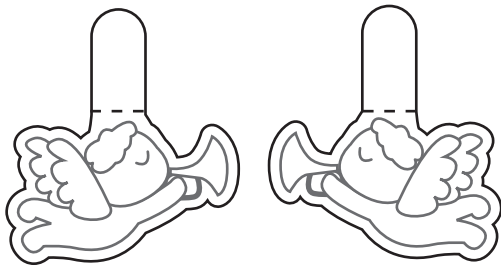

A - 1

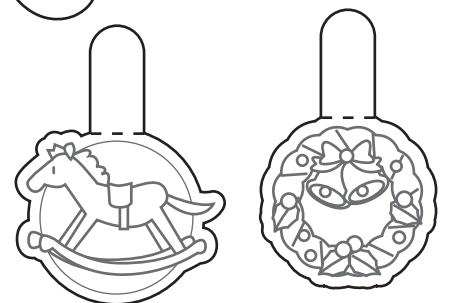
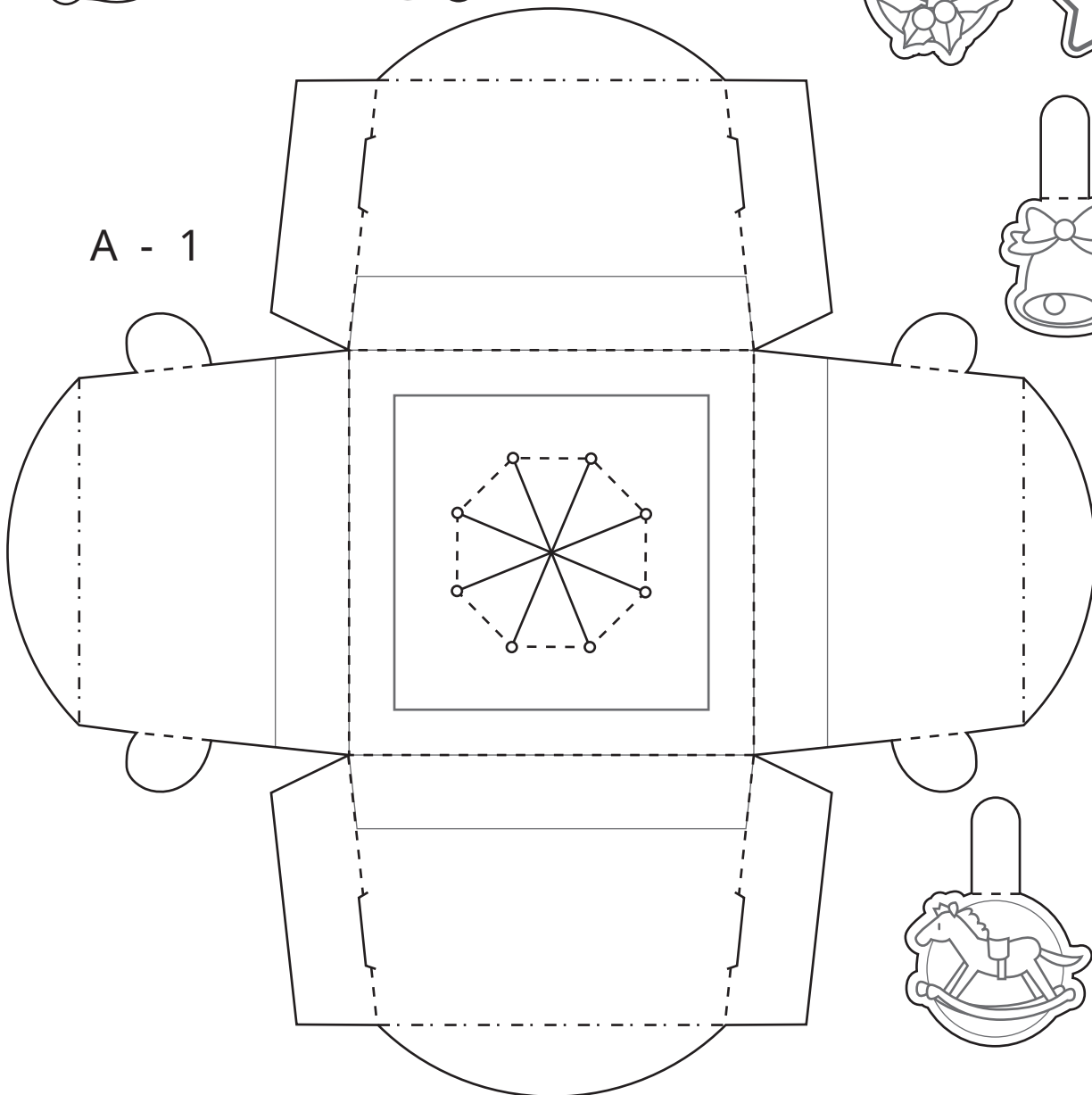

クリスマスツリー 上級編
白黒版 シートB

キリトリ線 ————
谷折り線 - - - - -
山折り線 - - - - -

B - 1

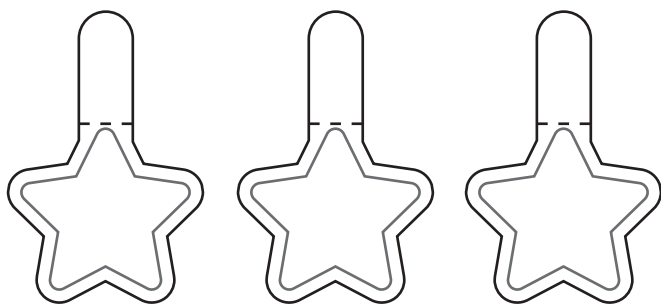
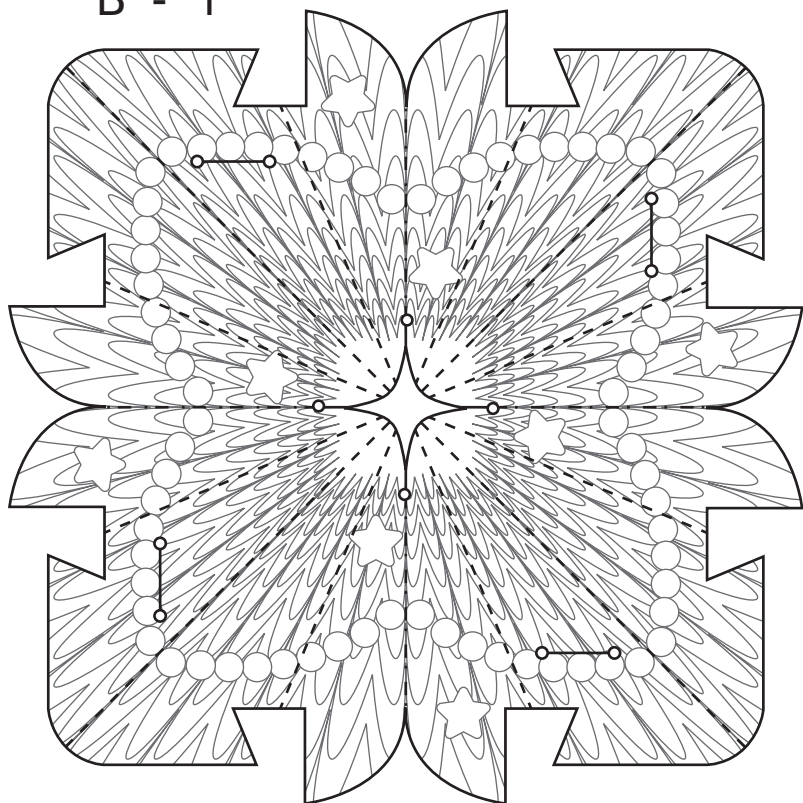

B - 3

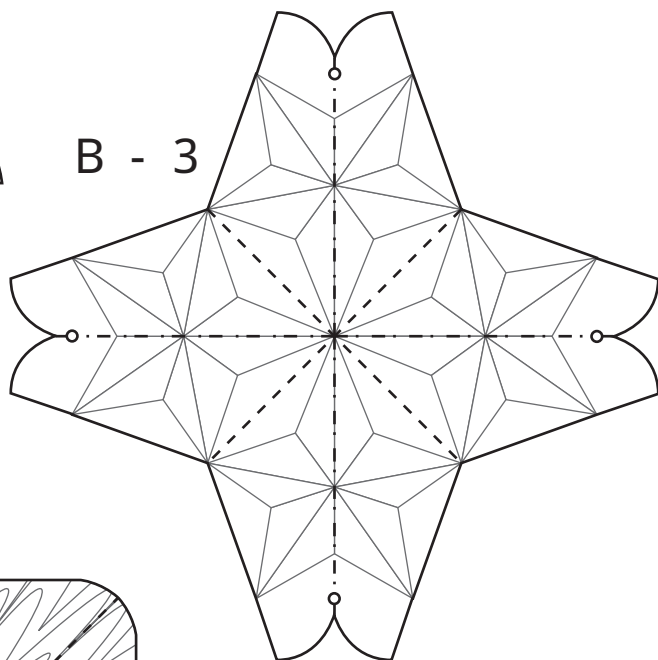

B - 2

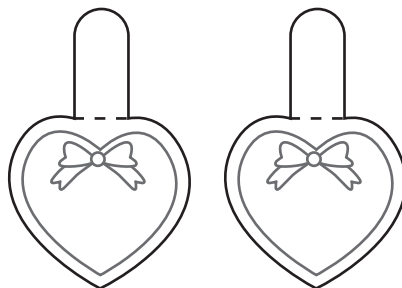
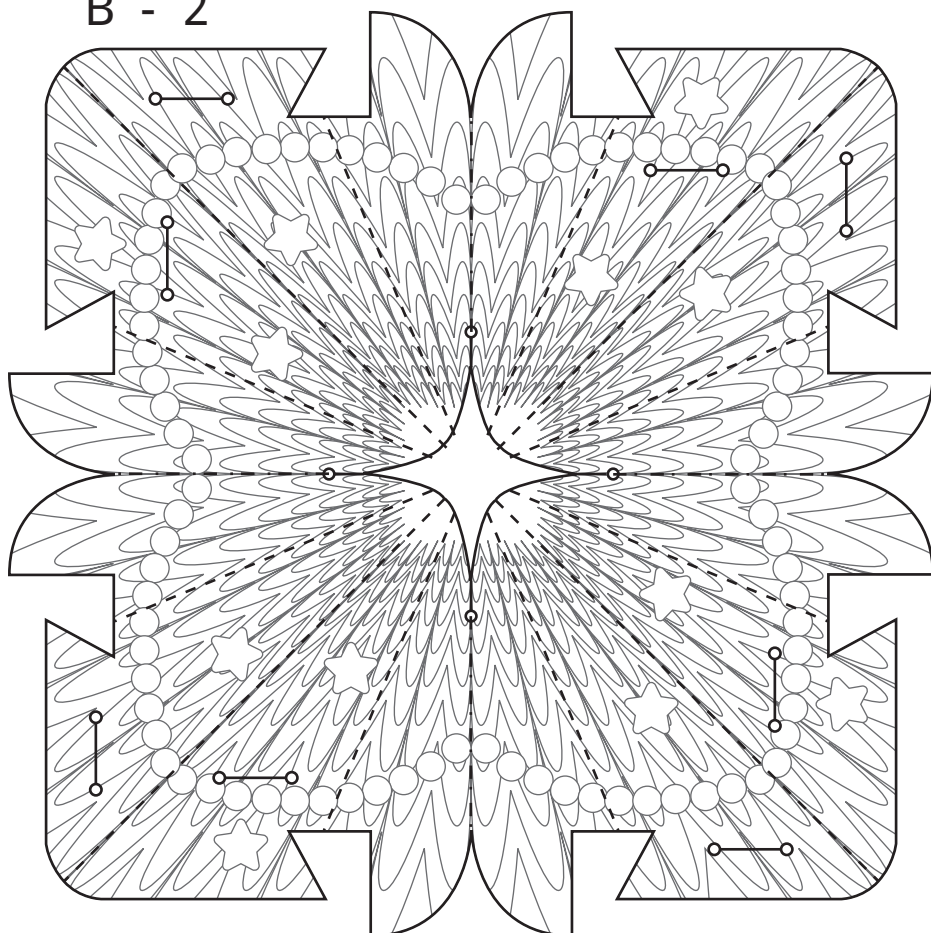

クリスマスツリー 上級編 白黒版 シートC

キリトリ線 ————
谷折り線 - - - - -
山折り線 - - - - -

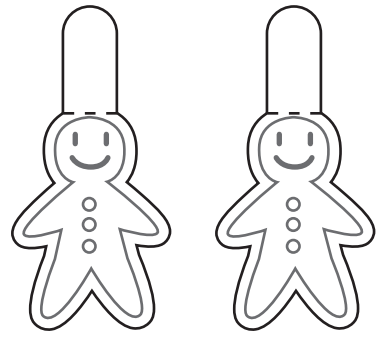

C - 1

